

EVK6E40X
EVK6E40Z
KVKDE40X



SK Mikrovlnná rúra

Návod na používanie

Využite váš spotrebič na maximum



Pre rýchly prístup k príručám, návodom,
podpore a foto registrácii navštívte
electrolux.com/register

OBSAH

1. BEZPEČNOSTNÉ INFORMÁCIE.....	3
2. BEZPEČNOSTNÉ POKYNY.....	5
3. POPIS VÝROBKU.....	8
4. OVLÁDACÍ PANEL.....	8
5. PRED PRVÝM POUŽITÍM.....	9
6. KAŽDODENNÉ POUŽÍVANIE.....	9
7. ČASOVÉ FUNKCIE.....	11
8. POUŽÍVANIE PRÍSLUŠENSTVA.....	12
9. DOPLNKOVÉ FUNKCIE.....	13
10. TIPY A RADY.....	14
11. OŠETROVANIE A ČISTENIE.....	19
12. RIEŠENIE PROBLÉMOV.....	20
13. ENERGETICKÁ ÚČINNOSŤ.....	22

MYSLÍME NA VÁS

Ďakujeme, že ste si kúpili spotrebič značky Electrolux. Vybrali ste si výrobok, ktorý v sebe skrýva desaťročia odborných skúseností a inovácií. Je dômyselný a štýlový a pri jeho navrhovaní sme mysleli predovšetkým na vás. Pri každom použití si tak môžete byť istí, že dosiahnete vynikajúce výsledky.

Vitajte vo svete Electrolux.

Navštívte našu internetovú stránku, kde nájdete:



Tipy na používanie, brožúry, pokyny na riešenie problémov a informácie o údržbe:

www.electrolux.com/webselfservice



Zaregistrujte si výrobok a využívajte ešte lepšie služby:

www.registerelectrolux.com



Môžete si kúpiť príslušenstvo, spotrebný materiál a originálne náhradné diely pre váš spotrebič:

www.electrolux.com/shop

STAROSTLIVOSŤ A SLUŽBY ZÁKAZNÍKOM

Odporúčame, aby ste používali originálne náhradné diely.

Keď budete kontaktovať autorizované servisné stredisko, nezabudnite si pripraviť nasledujúce údaje: Model, číslo výrobku, sériové číslo.

Tieto informácie nájdete na typovom štítku.

 Varovanie/upozornenie – Bezpečnostné pokyny

 Všeobecné informácie a tipy

 Ochrana životného prostredia

Vyhradzujeme si právo na zmeny bez predchádzajúceho upozornenia.

1. ⚠ BEZPEČNOSTNÉ INFORMÁCIE

Pred inštaláciou a používaním spotrebiča si pozorne prečítajte priložený návod na používanie. Výrobca nezodpovedá za zranenia ani za škody spôsobené nesprávnou montážou alebo používaním. Tieto pokyny uskladnite na bezpečnom a prístupnom mieste, aby ste do nich mohli v budúcnosti nahliadnuť.

1.1 Bezpečnosť detí a zraniteľných osôb

- Tento spotrebič smú používať deti staršie ako 8 rokov a osoby so zníženou fyzickou, zmyslovou alebo psychickou spôsobilosťou alebo nedostatkom skúseností a znalostí, iba ak sú pod dozorom zodpovednej osoby alebo ak boli zodpovednou osobou poučené o bezpečnom používaní spotrebiča a rozumejú prípadným rizikám.
- Deti medzi 3 a 8 rokmi a osoby s veľmi rozsiahlymi a zložitými hendikepmi nesmú mať prístup k spotrebiču, pokiaľ nie sú pod nepretržitým dozorom.
- Deti do 3 rokov smú mať prístup k spotrebiču iba ak sú nepretržite pod dohľadom zodpovednej osoby.
- Nedovoľte, aby sa deti hrali so spotrebičom.
- Obaly vždy uschovajte mimo dosah detí a náležite ich zlikvidujte.
- Nedovoľte deťom ani domácim zvieratám priblížiť sa k spotrebiču, keď pracuje alebo keď sa chladí. Prístupné časti sú horúce.
- Ak má spotrebič detskú poistku, mala by byť zapnutá.
- Deti nesmú spotrebič bez dozoru čistiť ani vykonávať žiadnu údržbu na spotrebiči.

1.2 Všeobecná bezpečnosť

- Nainštalovať tento spotrebič a vymeniť kábel smie iba kvalifikovaná osoba.
- VAROVANIE: Spotrebič a jeho prístupné časti sa počas používania môžu značne zahriať. Nedotýkajte sa ohrevných článkov.

- Pri vyberaní alebo vkladaní príslušenstva alebo nádob na pečenie vždy používajte kuchynské rukavice.
- Pred akoukoľvek údržbou spotrebič odpojte od elektrickej siete.
- Dbajte na to, aby bol spotrebič pred výmenou žiarovky vypnutý, aby bolo vylúčené nebezpečenstvo zásahu elektrickým prúdom.
- Na čistenie spotrebiča nepoužívajte parné čističe.
- Na čistenie skla dvierok nepoužívajte abrazívne prostriedky ani ostré kovové škrabky, pretože by mohli poškrabať povrch, čo môže spôsobiť rozbitie skla.
- Ak je poškodený elektrický napájací kábel, musíte ho dať vymeniť u výrobcu, v autorizovanom servisnom stredisku alebo u kvalifikovanej osoby, aby sa predišlo nebezpečenstvu.
- Nezapínajte spotrebič, keď je prázdny. Kovové časti vnútri dutiny rúry môžu spôsobiť elektrické iskrenie.
- Kovové zásobníky na jedlo a nápoje nie sú povolené na prípravu jedla v mikrovlnnej rúre. Táto požiadavka neplatí, ak výrobca špecifikuje kovový zásobník ako veľkosťou a tvarom vhodný na prípravu jedla v mikrovlnnej rúre.
- Ak sú poškodené dvierka alebo tesnenie dvierok, nesmiete spotrebič používať, kým ho neopraví kvalifikovaná osoba.
- Akékoľvek servisné zásahy alebo opravy vyžadujúce odstránenie krytu, ktorý slúži na ochranu pred pôsobením mikrovlnnej energie, smie vykonávať len kvalifikovaná osoba.
- Nezohrievajte kvapaliny ani iné potraviny v uzavretých nádobách. Mohli by vybuchnúť.
- Používajte výhradne kuchynské pomôcky vhodné na použitie v mikrovlnnej rúre.
- Ak zohrievate jedlo v plastových alebo papierových nádobách, majte spotrebič pod dohľadom, pretože môže dôjsť k vznieteniu.

- Spotrebič je určený na zohrievanie potravín a nápojov. Sušenie potravín alebo odevov a zohrievanie ohrievacích fliaš, papúč, špongií, vlhkých tkanín a podobných predmetov je zakázané a môže viesť k poraneniu, vznieteniu alebo požiaru.
- Ak uniká dym, spotrebič vypnite alebo ho odpojte od elektrickej siete a nechajte dvierka zatvorené, aby sa plamene udusili.
- Po ohreve nápojov môže dôjsť k prudkému oneskorenému vreniu. S nádobou preto zaobchádzajte opatrne.
- Obsah dojčenských fliaš a nádob s jedlom pre deti pred podávaním dôkladne premiešajte alebo potraste a vždy skontrolujte teplotu pokrmu, aby ste zabránili popáleniu.
- V spotrebiči by sa nemali zohrievať vajcia v škrupine ani celé natvrdo uvarené vajcia, pretože by mohli vybuchnúť, a to aj po skončení mikrovlnného ohrevu.
- Spotrebič je potrebné pravidelne čistiť a všetky zvyšky potravín treba odstrániť.
- Zanedbanie náležitého čistenia spotrebiča môže viesť k znehodnoteniu jeho povrchu, čo môže mať nepriaznivý vplyv na životnosť spotrebiča a spôsobiť nebezpečnú situáciu.

2. BEZPEČNOSTNÉ POKYNY

2.1 Inštalácia



VAROVANIE!

Tento spotrebič smie nainštalovať iba kvalifikovaná osoba.

- Odstráňte všetky obaly.
- Neinštalujte ani nepoužívajte poškodený spotrebič.
- Dodržiavajte pokyny na inštaláciu dodané so spotrebičom.
- Vždy dávajte pozor, ak presúvate spotrebič, pretože je ťažký. Vždy používajte ochranné rukavice a uzavretú obuv.
- Spotrebič neťahajte za rukoväť.
- Dodržiavajte požadovanú minimálnu vzdialenosť od iných spotrebičov a nábytku.
- Spotrebič nainštalujte na bezpečné a vhodné miesto, ktoré spĺňa požiadavky na inštaláciu.
- Spotrebič je vybavený elektrickým chladiacim systémom. Musí sa používať s napájaním z elektrickej siete.

2.2 Zapojenie do elektrickej siete



VAROVANIE!

Nebezpečenstvo požiaru a zásahu elektrickým prúdom.

- Všetky elektrické zapojenia by mal vykonať kvalifikovaný elektroinštalatér.
- Spotrebič musí byť uzemnený.
- Uistite sa, že parametre na typovom štítku sú kompatibilné s elektrickým napätím zdroja napájania.
- Vždy používajte správne inštalovanú uzemnenú zásuvku.
- Nepoužívajte viaczásuvkové adaptéry a predĺžovacie káble.
- Uistite sa, že zástrčka a prívodný elektrický kábel nie sú poškodené. Ak prívodný elektrický kábel spotrebiča treba vymeniť, túto operáciu smie urobiť iba pracovník autorizovaného servisného strediska.
- Nedovoľte, aby sa napájacie elektrické káble dotkli alebo dostali do blízkosti dvierok spotrebiča najmä vtedy, keď sú dvierka horúce.
- Zariadenie na ochranu pred dotykom elektrických častí pod napätím a izolovaných častí treba namontovať tak, aby sa nedalo odstrániť bez nástrojov.
- Sieťovú zástrčku pripojte do sieťovej zásuvky až po dokončení inštalácie. Po inštalácii sa uistite, že máte prístup k sieťovej zástrčke.
- Ak je sieťová zásuvka uvoľnená, nezapájajte do nej sieťovú zástrčku.
- Spotrebič neodpájajte potiahnutím za sieťové káble. Vždy ťahajte za zástrčku.
- Použite iba správne odpájacie zariadenia: ochranné ističe alebo poistky (skrutkovacie poistky treba vybrať z držiaka), uzemnenia a stýkače.
- Elektrická sieť v domácnosti musí mať odpájacie zariadenie, ktoré umožní odpojenie spotrebiča od elektrickej siete na všetkých póloch. Vzdialenosť kontaktov odpájacieho zariadenia musí byť minimálne 3 mm.
- Tento spotrebič spĺňa smernice EHS.

2.3 Používanie



VAROVANIE!

Hrozí nebezpečenstvo poranenia, popálenín, zásahu elektrickým prúdom alebo výbuchu.

- Tento spotrebič je určený iba na použitie v domácnosti.
- Nemeňte technické parametre tohto spotrebiča.
- Zabezpečte, aby boli vetracie otvory voľné.
- Počas činnosti nenechávajte spotrebič bez dozoru.
- Po každom použití spotrebič vypnite.
- Keď je spotrebič v činnosti, pri otváraní dvierok postupujte opatrne. Môže dôjsť k úniku horúceho vzduchu.
- Spotrebič nepoužívajte, keď máte mokré ruky, ani keď je v kontakte s vodou.
- Na otvorené dvierka netlačte.
- Nepoužívajte spotrebič ako pracovný alebo odkladací povrch.
- Dvierka spotrebiča otvárajte opatrne. Použitím prísad s obsahom alkoholu môže vzniknúť zmes alkoholu so vzduchom.
- Pri otváraní dvierok sa do kontaktu so spotrebičom nesmú dostať iskry ani otvorený plameň.
- Horľavé produkty alebo predmety, ktoré obsahujú horľavé látky, nekladajte do spotrebiča, do jeho blízkosti ani naň.
- Nepoužívajte funkciu mikrovln na predhriatie rúry.



VAROVANIE!

Hrozí nebezpečenstvo poškodenia spotrebiča.

- Aby ste predišli poškodeniu alebo zmene farby smaltu:
 - priamo na dno dutiny spotrebiča nedávajtelobal,
 - do horúceho spotrebiča nelejte vodu,
 - po ukončení prípravy pokrmu v spotrebiči nenechávajte vlhký riad ani potraviny,
 - pri vyberaní alebo vkladaní príslušenstva postupujte opatrne.

- Zmena farby smaltu alebo ušľachtilej ocele nemá žiadny vplyv na výkon spotrebiča.
- Na prípravu vlhkých koláčov používajte hlboký pekáč. Ovocné šťavy spôsobujú škvrny, ktoré môžu byť trvalé.
- Tento spotrebič je určený iba na varenie. Nesmie byť použitý na iné účely, napríklad na vykurovanie miestnosti.
- Rúru používajte vždy so zatvorenými dvierkami.
- Pri inštalácii spotrebiča za nábytkový panel (napr. dvere) zabezpečte, aby dvere neboli počas prevádzky spotrebiča nikdy zatvorené. Za zatvoreným nábytkovým panelom sa môže vytvoriť teplo a vlhkosť a môžu spôsobiť následné poškodenie spotrebiča, kuchynskej jednotky alebo podlahy. Nábytkový panel nezatvárajte, kým spotrebič po použití úplne nevychladne.

2.4 Starostlivosť a čistenie



VAROVANIE!

Hrozí nebezpečenstvo poranenia, požiaru alebo poškodenia spotrebiča.

- Pred vykonávaním údržby spotrebič vypnite a vyťahnite jeho zástrčku zo sieťovej zásuvky.
- Skontrolujte, či je spotrebič studený. Existuje riziko, že sklenené panely môžu prasknúť.
- Ak sú sklenené panely dvierok poškodené, bezodkladne ich nechajte vymeniť. Obráťte sa na autorizované servisné stredisko.
- Uistite sa, že dutina a dvierka sú po každom použití utreté dosucha. Para vytvorená počas prevádzky spotrebiča kondenzuje na stenách dutiny a môže spôsobiť koróziu.
- Spotrebič pravidelne čistite, aby ste predišli znehodnoteniu povrchového materiálu.
- Zvyšky tuku alebo potravín v spotrebiči môžu pri mikrovlnnej

prevádzke spôsobiť požiar a elektrické iskrenie.

- Spotrebič čistite vlhkou mäkkou handričkou. Používajte iba neutrálne saponáty. Nepoužívajte abrazívne prostriedky, drôtenky, rozpúšťadlá ani kovové predmety.
- Ak používate sprej na čistenie rúr, dodržiavajte bezpečnostné pokyny na jeho obale.
- Katalytický smalt (ak je k dispozícii) nečistite žiadnym čistiacim prostriedkom.

2.5 Vnútné osvetlenie



VAROVANIE!

Hrozí nebezpečenstvo zásahu elektrickým prúdom.

- Žiarovka alebo halogénová žiarovka používaná v tomto spotrebiči je určená len pre domáce spotrebiče. Nepoužívajte ju na osvetlenie domácnosti.
- Pred výmenou žiarovky odpojte spotrebič od zdroja napájania.
- Používajte žiarovky s rovnakými technickými parametrami.

2.6 Servis

- Ak treba dať spotrebič opraviť, obráťte sa na autorizované servisné stredisko.
- Používajte iba originálne náhradné súčiastky.

2.7 Likvidácia



VAROVANIE!

Hrozí nebezpečenstvo poranenia alebo udusenía.

- Spotrebič odpojte od elektrickej siete.
- Prívodný elektrický kábel odrežte blízko pri spotrebiči a zlikvidujte ho.
- Odstráňte západku dvierok, aby ste zabránili uviaznutiu detí a domácich zvierat v spotrebiči.

3. POPIS VÝROBKU

3.1 General overview

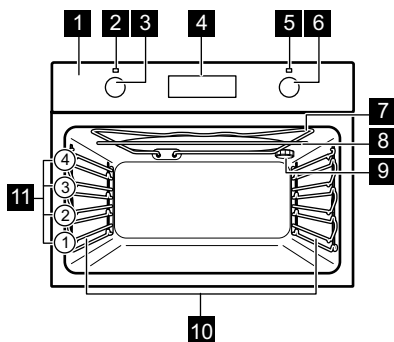

- 1 Ovládací panel
- 2 Ukazovateľ / symbol prevádzky
- 3 Ovládač funkcií ohrevu
- 4 Displej
- 5 Svetelný ukazovateľ / symbol teploty a mikrovlnného výkonu
- 6 Otočný ovládač
- 7 Ohrevný článok
- 8 Generátor mikrovln
- 9 Osvetlenie
- 10 Zásúvacia lišta, vyberateľná
- 11 Úrovne v rúre

3.2 Príslušenstvo

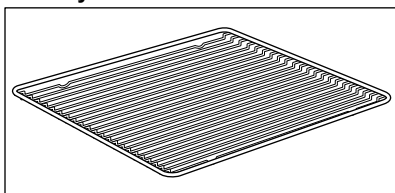

Drôtený rošt



Na kuchynský riad, formy na koláče, pečené pokrmy.

4. OVLÁDACÍ PANEL

4.1 Tlačidlá

Senzorové pole / Tlačidlo	Funkcia	Funkcie
 start	MIKROVLNY	Na nastavenie funkcie mikrovln. Podržte stlačené viac ako 3 sekundy na zapnutie alebo vypnutie osvetlenia rúry. Osvetlenie môžete zapnúť aj vtedy, keď je spotrebič vypnutý.
	HODINY	Nastavenie časovej funkcie.
°C	TEPLOTA	Na kontrolu teploty v rúre alebo teploty nameranej teplotnou sondou (ak je k dispozícii). Použite iba pri zapnutej funkcii ohrevu.

4.2 Displej

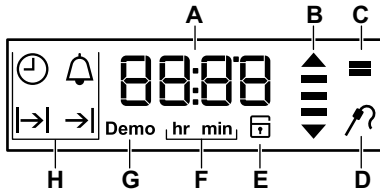

- A. Časovač / Teplota / Výkon mikrovln
- B. Ukazovateľ ohrevu a zvyškového tepla
- C. Mikrovlnná prevádzka
- D. Teplotná sonda (iba pri vybraných modeloch)
- E. Elektronický zámok dverí (iba pri vybraných modeloch)
- F. Hodiny/minúty
- G. Demo režim (iba vybrané modely)
- H. Časové funkcie

5. PRED PRVÝM POUŽITÍM



VAROVANIE!

Pozrite si kapitoly oľhadne bezpečnosti.



Pre nastavenie denného času si pozrite kapitolu „Časové funkcie“.

Pozrite si kapitolu „Ošetrovanie a čistenie“.

Pred prvým použitím rúry a príslušenstvo vyčistite.

Príslušenstvo a zásuvacie lišty dajte späť na ich pôvodné miesto.

5.1 Prvé čistenie

Vyberte z rúry vyberateľné zásuvacie lišty a príslušenstvo.

6. KAŽDODENNÉ POUŽÍVANIE





VAROVANIE!

Pozrite si kapitoly oľhadne bezpečnosti.

6.1 Zásuvacie ovládače

Ak chcete spotrebič použiť, stlačte ovládač. Ovládač sa vysunie.

6.2 Funkcie mikrovln

Funkcia rúry na pečenie	Použitie
0	Poloha Vypnuté Rúra je vypnutá.
	Osvetlenie Rúry Na zapnutie osvetlenia rúry bez funkcie pečenia.
	Mikrovlny Teplo sa tvorí priamo v jedle. Používa sa na zohrievanie hotových jedál a nápojov, na rozmrazovanie mäsa alebo ovocia a na varenie zeleniny a rýb.

Funkcia rúry na pečenie	Použitie
 Mikrovlnné grilovanie	Mikrovlnné grilovanie sa spustí ako normálna funkcia grilu. Keď pridáte mikrovlnnú funkciu, skombinujú sa funkcie mikrovln a grilu pri rôznych časových intervaloch a úrovniach výkonu (pozrite si tabuľku nastavenia výkonu). Mikrovlnné grilovanie môžete využiť na prípravu chrumkavých pokrmov.



Pri niektorých funkciách rúry sa osvetlenie môže automaticky vypnúť pri teplote pod 60 °C.

6.3 Nastavenie funkcie ohrevu

- Otočením otočného ovládača funkcií ohrevu nastavte funkciu ohrevu.
- Otočením otočného ovládača vyberte teplotu / mikrovlnný výkon.

Žiarovka sa rozsvieti, keď je rúra v prevádzke.



- Ak chcete rúru vypnúť, otočte ovládač funkcií ohrevu do polohy Vyp.

6.4 Nastavenie funkcie: Mikrovlny

- Vyberte všetko príslušenstvo.
- Otočením otočného ovládača funkcií ohrevu nastavte funkciu: Mikrovlny .

Rúru nenechávajte v činnosti, keď v nej nie sú žiadne potraviny. Displej zobrazí najprv predvolený mikrovlnný výkon a potom predvolený čas pre: Trvanie.

Stlačte  na spustenie s predvolenými hodnotami pre mikrovlnný výkon a pre: Trvanie.

- Otočením otočného ovládača môžete zmeniť mikrovlnný výkon. Výkon sa mení v krokoch po 100 W.
- Stlačte  a potom otočením otočného ovládača zmeníte: Trvanie. Opakovaným stláčaním  zmeníte: Trvanie a mikrovlnný výkon. Otočením otočného ovládača nastavte hodnotu a stlačením  potvrdíte.

- Stlačte: .

Keď uplynie čas nastavený pre Trvanie, zaznie signál a rúra sa zastaví.

- Ovládač funkcií ohrevu otočte do polohy vypnutia.





Keď otvoríte dverka rúry, rúra sa zastaví. Ak ju chcete znova spustiť, zatvorte dverka a stlačte .

Maximálny čas mikrovlnných funkcií závisí od nastaveného mikrovlnného výkonu:

MIKROVLNNÝ VÝKON	MAXIMÁLNY ČAS
100 – 600 W	-
Viac ako 600 W	7 minút

6.5 Nastavenie funkcie: Mikrovlny Kombi

- Otočením otočného ovládača funkcií ohrevu vyberte funkciu . Na displeji sa zobrazí predvolená teplota.
- Stlačte  na skombinovanie funkcie ohrevu s mikrovlnným režimom.
- Ovládač funkcií ohrevu otočte do polohy vypnutia. Keď používate funkciu mikrovln v kombinovanom režime, mikrovlnný výkon nesmie byť vyšší ako 600 W.





Rúra môže pri používaní funkcie Mikrovlny Kombi vydávať rôzne zvuky. Sú to bežné zvuky pre túto funkciu.

6.6 Ukazovateľ ohrevu

Keď je zapnutá funkcia rúry, začnú postupne pribúdať pásiky na displeji 

7. ČASOVÉ FUNKCIE

7.1 Tabuľka s časovými funkciami

Časová funkcia	Použitie
 DENNÝ ČAS	Zobrazenie alebo zmena denného času. Presný čas môžete zmeniť iba pri vypnutej rúre.
 TRVANIE	Nastavenie, ako dlho bude rúra pracovať. Iba ak je nastavená funkcia ohrevu.
 KONIEC	Nastavenie kedy sa má rúra vypnúť. Iba ak je nastavená funkcia ohrevu.
 POSUNUTÝ ŠTART	Kombinácia funkcií TRVANIE A KONIEC.
 ČASOMER	Služí na nastavenie odpočítavania času. Táto funkcia nemá vplyv na činnosť rúry. KUCHYNSKÝ ČASOMER môžete použiť kedykoľvek, aj vtedy, ak je rúra vypnutá.

7.2 Nastavenie a zmena času

Po prvom zapojení do elektrickej siete počkajte, kým sa na displeji nezobrazí

hr a „12:00“. „12“ bliká.

1. Otočte otočný ovládač teploty, aby ste nastavili hodiny.
2. Stlačte , aby ste potvrdili voľbu a nastavili minúty.

Na displeji sa zobrazí symbol **min** a nastavená hodina. „00“ bliká.



3. Otočte otočný ovládač teploty, aby ste nastavili aktuálne minúty.

so zvyšovaním teploty a miznúť so znižovaním teploty.





4. Stlačením  potvrdíte alebo sa nastavený denný čas automaticky uloží po 5 sekundách.

Na displeji sa zobrazí aktuálny nastavený čas.

Ak chcete zmeniť nastavenie času,

opakovane stláčajte tlačidlo , až kým nezačne blikat' ukazovateľ denného času .

7.3 Nastavenie funkcie TRVANIE



1. Nastavte funkciu ohrevu.
2. Opakovane stláčajte , kým nezačne blikat' .
3. Otočte otočný ovládač teploty, aby ste nastavili minúty a nastavenie potvrdíte stlačením tlačidla . Otočte otočný ovládač teploty, aby ste nastavili hodiny a nastavenie potvrdíte stlačením tlačidla .

Po uplynutí nastaveného času funkcie Trvanie na 2 minúty zaznie zvukový

signál. Na displeji bliká  a nastavenie času. Rúra sa vypne automaticky.

4. Zvukový signál vypnete stlačením ľubovoľného tlačidla alebo otvorením dvierok.
5. Ovládač funkcií ohrevu otočte do polohy Vypnuté.

7.4 Nastavenie funkcie KONIEC





1. Nastavte funkciu ohrevu.
2. Opakovane stláčajte , kým nezačne blikat' .
3. Otočte otočný ovládač teploty, aby ste nastavili hodiny a nastavenie potvrdíte stlačením tlačidla . Otočte otočný ovládač teploty, aby ste

nastavili minúty a nastavenie potvrdíte stlačením tlačidla .



V nastavenom čase funkcie Koniec na 2 minúty zaznie zvukový signál. Na displeji bliká  a nastavenie času. Rúra sa vypne automaticky.

4. Zvukový signál vypnete stlačením ľubovoľného tlačidla alebo otvorením dvierok.
5. Ovládač funkcií ohrevu otočte do polohy Vypnuté.

7.5 Nastavenie funkcie POSUNUTÝ ŠTART

1. Nastavte funkciu ohrevu.
2. Opakovane stláčajte , kým nezačne blikat' .
3. Otočte otočný ovládač teploty, aby ste nastavili minúty funkcie TRVANIE a nastavenie potvrdíte tlačidlom . Otočte otočný ovládač teploty, aby ste nastavili hodiny funkcie TRVANIE a nastavenie potvrdíte stlačením tlačidla .

Na displeji bliká symbol .

4. Otočte otočný ovládač teploty, aby ste nastavili hodiny funkcie KONIEC a nastavenie potvrdíte tlačidlom . Otočte otočný ovládač teploty, aby ste nastavili minúty funkcie KONIEC a nastavenie potvrdíte stlačením tlačidla . Na displeji sa zobrazí  a nastavená teplota.



Rúra sa neskôr automaticky zapne podľa nastaveného času funkcie TRVANIE a vypne sa pri nastavenom čase funkcie KONIEC.

V nastavenom čase funkcie KONIEC na 2 minúty zaznie zvukový signál. Na displeji bliká  a nastavenie času. Rúra sa vypne.

5. Zvukový signál vypnete stlačením ľubovoľného tlačidla alebo otvorením dvierok.
6. Ovládač funkcií ohrevu otočte do polohy Vypnuté.

7.6 Nastavenie KUCHYNSKÉHO ČASOMERA

Kuchyňský časomer môžete nastaviť pri zapnutej aj vypnutej rúre.

1. Opakovane stláčajte , kým nezačne blikat' .
2. Otočte otočný ovládač teploty, aby ste nastavili sekundy a následne minúty. Ak nastavíte čas dlhší ako 60 minút, začne na displeji blikat' symbol **hr**.
3. Nastavte hodiny.
4. KUCHYNSKÝ ČASOMER sa spustí automaticky po piatich sekundách. Po uplynutí 90 % nastaveného času zaznie zvukový signál.
5. Po skončení nastaveného času znie 2 minúty zvukový signál. "Na displeji bliká symbol „00:00“ a . Signál sa vypína stlačením ľubovoľného tlačidla.

8. POUŽÍVANIE PRÍSLUŠENSTVA



VAROVANIE!

Pozrite si kapitoly ohľadne bezpečnosti.

Drotený rošt:

Rošt zasúňte medzi vodiace tyče zasúvacích líst a uistite sa, že nožičky smerujú nadol.

8.1 Vkladanie príslušenstva

Používajte iba vhodný riad a materiál.



VAROVANIE!

Pozrite si Kuchyňský riad a materiály vhodné pre mikrovlnnú rúru v kapitole „Typy a rady“.

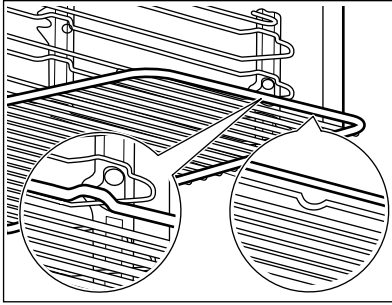

Malé zarážky na vrchu zvyšujú bezpečnosť. Tieto zarážky zároveň zabraňujú prevrhnutiu. Vysoký okraj okolo roštu zabraňuje zošmyknutiu kuchynského riadu z roštu.

9. DOPLNKOVÉ FUNKCIE

9.1 Používanie detskej poistky

Keď je zapnutá detská poistka, nie je možné náhodné spustenie rúry.

1. Uistite sa, že je ovládač funkcií rúry v polohe Vypnuté.
2. Súčasne stlačte a na 2 sekundy podržte  a °C.

Zaznie zvukový signál. Na displeji sa opäť zobrazí ukazovateľ SAFE. Ak chcete detskú poistku vypnúť, zopakujte krok 2.

9.2 Používanie funkcie Blokovanie ovládania

Blokovanie ovládania môžete zapnúť iba pri spustenej rúre.

Keď je zapnuté blokovanie ovládania, nie je možné náhodne zmeniť nastavenia teploty a času zapnutej funkcie rúry.

1. Vyberte funkciu rúry a nastavte ju podľa vašich preferencií.
2. Súčasne stlačte a podržte tlačidlá  a °C na 2 sekundy.

Zaznie zvukový signál. Na displeji sa na 5 sekúnd opäť zobrazí ukazovateľ Loc.



Keď otočíte ovládač teploty alebo stlačíte ľubovoľné tlačidlo pri zapnutom blokovaní ovládania, na displeji sa zobrazí Loc.

Po otočení ovládača funkcií rúry sa rúra vypne.

Ak rúru vypnete pri zapnutej funkcii Blokovanie ovládania, funkcia Blokovanie ovládania sa automaticky prepne na funkciu Detská poistka. Pozrite si časť „Používanie funkcie Detská poistka“.

Ak chcete blokovanie ovládania vypnúť, zopakujte krok 2.

9.3 Ukazovateľ zvyškového tepla

Keď vypnete rúru, na displeji sa zobrazí ukazovateľ zvyškového tepla  ak je teplota v rúre vyššia ako 40 °C. Teplotu v rúre skontrolujete otočením teploty doľava alebo doprava.

9.4 Automatické vypnutie

Ak je zapnutá funkcia ohrevu a nezmeníte teplotu v rúre, rúra sa z bezpečnostných dôvodov po určitom čase vypne.

Teplota (°C)	Čas vypnutia (hod.)
30 - 115	12.5
120 - 195	8.5
200 - 230	5.5

Po automatickom vypnutí rúru opäť zapnete stlačením ľubovoľného tlačidla.



Funkcia automatického vypnutia nebude fungovať pri týchto funkciách: Osvetlenie rúry, Trvanie, Koniec.

10. TIPY A RADY



VAROVANIE!

Pozrite si kapitoly ohľadne bezpečnosti.



Teploty a časy pečenia uvedené v tabuľkách sú iba orientačné. Závisia od konkrétneho receptu, množstva a kvality použitých prísad.

10.1 Odporúčania pre pečenie

Vaša rúra môže pri pečení fungovať inak ako rúra, ktorú ste používali doteraz. Tabuľky nižšie vám poskytujú štandardné nastavenia pre teplotu, čas pečenia a úroveň rúry.

Ak nie je k dispozícii nastavenie pre konkrétny recept, vyhládajte nastavenie pre podobný recept.

10.2 Odporúčania pre mikrovlnnú rúru

Jedlo položte na tanier na dne dutiny rúry.

V polovici rozmrazovania otočte jedlo na druhú stranu alebo premiešajte.

Jedlo pred varením a ohrievaním prikryte.

Pri ohreve nápojov vložte do fľaše alebo pohára lyžicu, aby ste zabezpečili lepšiu distribúciu tepla.

Potraviny vkladajte do rúry bez obalu. Hotové balené jedlá môžete vložiť do

9.5 Chladiaci ventilátor

Ak je rúra zapnutá, automaticky sa aktivuje chladiaci ventilátor, aby udržal povrch rúry chladný. Ak rúru vypnete, chladiaci ventilátor pokračuje v činnosti, až kým sa rúra neochladí.

rúry iba keď je obal vhodný pre mikrovlnné rúry (pozrite si informácie na obale).

Varenie mikrovlnami

Jedlo varte prikryté. Ak chcete vytvoriť chrumkavú kôrku, jedlo varte odkryté.

Dbajte na to, aby sa pokrmy nadmerne neprepiekli, preto nenastavujte príliš vysoký výkon a dlhý čas. Jedlo môže vyschnúť, prihorieť alebo spôsobiť požiar.

Rúru nepoužívajte na varenie vajíčok v škrupine ani slimákov v ulite, pretože by mohli vybuchnúť. Žltok alebo volské oká pred ohrevom prepichnete.

Jedlo so šupkou alebo kožou pred varením poprepichujte vidličkou.

Zeleninu pokrájajte na rovnako veľké kusy.

Tekuté pokrmy občas premiešajte.

Jedlo pred podávaním premiešajte.

Po vypnutí rúry vyberte jedlo a nechajte ho odstáť niekoľko minút.

Rozmrazenie v mikrovlnnej rúre

Zmrazený pokrm rozbaľte a položte na malý tanier obrátený hore dnom vložený do nádoby na zachytávanie odmrázenej vody, prípadne použite rozmrazovací rošt alebo plastové cedidlo, aby mohla voda odtekať.

Následne rozmrazené kusky odoberte.

Ak chcete uvariť mrazené ovocie a zeleninu, zvolte vyšší mikrovlnný výkon a nemusíte ich vopred rozmrazovať.

10.3 Kuchynský riad a materiály vhodné pre mikrovlnnú rúru

Používajte iba kuchynský riad a materiály vhodné pre mikrovlnnú rúru. Použite tabuľku nižšie ako referenciu.

Kuchynský riad/materiál	Funkcia mikrovln		Kombinovaná funkcia mikrovlnnej rúry,
	Odmrazovanie	Ohrev Varenie	
Sklo a porcelán vhodné na použitie v rúre bez kovových prvkov, napr. teplovzdorné sklo	✓	✓	✓
Sklo a porcelán nevhodné na použitie v rúre bez striebra, zlata, platiny alebo iných kovových ozdôb	✓	X	X
Sklo a sklokeramika vyrobené z materiálu vhodného na použitie v rúre/mrazuvzdorného materiálu	✓	✓	✓
Keramický a hlinený riad bez kremeňových alebo kovových prvkov a glazúry, ktoré obsahujú kov	✓	✓	X
Kuchynský riad vyrobený z porcelánu, keramiky alebo hlíny, ktorý má neglazovaný spodok alebo drobné otvory, napr. na rukovätiach	X	X	X
Tepelne odolné plasty do 200 °C (pred použitím vždy skontrolujte parametre plastovej nádoby)	✓	✓	X
Kartón, papier	✓	X	X
Potravinová fólia	✓	X	X
Fólia na pečenie s uzáverom vhodným pre mikrovlnnú rúru (pred použitím vždy skontrolujte parametre fólie)	✓	✓	X
Riad na pečenie vyrobený z kovu, napr. smaltu, liatiny	X	X	✓
Formy na pečenie, načierno lakované alebo so silikónovým povlakom (pred použitím vždy skontrolujte parametre foriem na pečenie)	X	X	✓
Drôtený rošt	X	X	✓
Kuchynský riad vhodný do mikrovlnnej rúry, napr. zapekáč pekáč	X	✓	X

10.4 Gril

Prázdnu rúru predhrejte 5 minút.

Pekáč zasuňte do prvej roviny rúry, aby zachytával tuk.

Gril

Pokrm	Teplota (°C)	Čas grilovania (min.)		Úroveň v rúre
		1. strana	2. strana	
Hovädzie pečenné, stredne prepečené	210 - 230	30 - 40	30 - 40	1
Hovädzie filety, stredne prepečené	230	20 - 30	20 - 30	1
Bravčový chrbát	210 - 230	30 - 40	30 - 40	1
Teľací chrbát	210 - 230	30 - 40	30 - 40	1
Jahňací chrbát	210 - 230	25 - 35	20 - 35	1
Celá ryba, 0,5 – 1 kg	210 - 230	15 - 30	15 - 30	1

10.5 Varenie mikrovlnami

Tipy pre mikrovlnnú prevádzku

Výsledky varenia/ rozmrazovania	Možné príčiny	Riešenie
Jedlo je príliš suché.	Výkon bol príliš vysoký. Čas bol príliš dlhý.	Nabudúce zvolte nižší výkon a dlhší čas.
Po uplynutí času varenia jedlo stále nie je rozmrazené, horúce alebo uvarené.	Čas bol príliš krátky.	Nastavte dlhší čas. Nezvyšujte mikrovlnný výkon.
Jedlo je prehriate na okrajoch ale ešte stále nie je hotové uprostred.	Výkon bol príliš vysoký.	Nabudúce zvolte nižší výkon a dlhší čas.

Rozmrazovanie mäsa

Pokrm	Výkon (W)	Čas (min)	Čas odstátia (min.)
Steak (0,2 kg)	100	5 - 7	5 - 10
Mleté mäso (0,5 kg)	100	10 - 15	5 - 10

Rozmrazovanie hydiny

Pokrm	Výkon (W)	Čas (min)	Čas odstátia (min.)
Kurča (1 kg)	100	25 - 30	10 - 20
Kuracie prsia (0,15 kg)	100	3 - 5	10 - 15
Kuracie stehná (0,15 kg)	100	3 - 5	10 - 15

Rozmrazovanie rýb

Pokrm	Výkon (W)	Čas (min)	Čas odstátia (min.)
Celá ryba (0,5 kg)	100	10 - 15	5 - 10
Rybie filé (0,5 kg)	100	12 - 15	5 - 10

Rozmrazovanie mliečnych produktov

Pokrm	Výkon (W)	Čas (min)	Čas odstátia (min.)
Maslo (0,25 kg)	100	3 - 4	5 - 10
Strúhaný syr (0,2 kg)	100	2 - 3	10 - 15

Rozmrazovanie koláčov/pečiva

Pokrm	Výkon (W)	Čas (min)	Čas odstátia (min.)
Kysnutý koláč (1 kus)	200	2 - 3	15 - 20
Tvarohový koláč (1 kus)	100	2 - 4	15 - 20
Suchý koláč (napr. piškótová torta) (1 kus)	200	2 - 4	15 - 20
Chlieb (1 kg)	200	15 - 20	5 - 10
Nakrájaný chlieb (0,2 kg)	200	3 - 5	5 - 10
Rožky (4 kusy)	200	2 - 4	2 - 5

Rozmrazovanie ovocia

Pokrm	Výkon (W)	Čas (min)	Čas odstátia (min.)
Ovocie (0,25 kg)	100	5 - 10	10 - 15

Zohrievanie

Pokrm	Výkon (W)	Čas (min)	Čas odstátia (min.)
Jedlo pre deti vo fľaškách (0,2 kg)	300	1 - 2	-

Pokrm	Výkon (W)	Čas (min)	Čas odstátia (min.)
Detské mlieko (180 ml); do fľaše vložte lyžičku	600	0:20 - 0:40	-
Polotovary (0,5 kg)	600	6 - 9	2 - 5
Mrazené hotové jedlá (0,5 kg)	400	10 - 15	2 - 5
Mlieko (200 ml)	1000	1 - 1:30	-
Voda (200 ml)	1000	1:30 - 2	-
Omáčka (200 ml)	600	1 - 3	-
Polievka (300 ml)	600	3 - 5	-

Topenie

Pokrm	Výkon (W)	Čas (min)	Čas odstátia (min.)
Čokoláda/čokoládová poleva (0,15 kg)	300	2 - 4	-
Maslo (0,1 kg)	400	0:30-1:30	-

Varenie

Pokrm	Výkon (W)	Čas (min)	Čas odstátia (min.)
Celá ryba (0,5 kg)	500	8 - 10	2 - 5
Rybie filé (0,5 kg)	400	4 - 7	2 - 5
Zelenina, čerstvá (0,5 kg + 50 ml vody)	600	5 - 15	-
Zelenina, mrazená (0,5 kg + 50 ml vody)	600	10 - 20	-
Zemiaky v šupke (0,5 kg)	600	7 - 10	-
Ryža (0,2 kg + 400 ml vody)	600	15 - 18	-
Popkorn	1000	1:30 - 3	-

Kombinovaná funkcia mikrovlnnej rúry

Skracuje tepelnú úpravu jedla a umožňuje jeho zapečenie.

Kombinované funkcie: Gril a Mikrovlny.

Pokrm	Riad používaný v rúre	Výkon (W)	Teplota (°C)	Čas (min)	Úroveň v rúre	Čas odstátia (min.)
2 polovičky kurčatá (2 x 0,55 kg)	Okrúhla sklenená forma, Ø 26 cm	300	220	40	2	5
Zapečené zemiaky (1 kg)	Gratinované jedlo	300	200	40	2	10
Pečená bravčová krkovička (1,1 kg)	Sklenená nádoba so sitkom	300	200	70	1	10

10.6 Príklady tepelnej úpravy pokrmov podľa výkonu

Údaje uvedené v tabuľke sú iba orientačné.

Nastavenie výkonu	Použité
<ul style="list-style-type: none"> • 1 000 W • 900 W • 800 W • 700 W 	Zohrievanie tekutín Prudké varenie na začiatku procesu varenia Varenie zeleniny
<ul style="list-style-type: none"> • 600 W • 500 W 	Rozmrazovanie a zohrievanie mrazených jedál Zohrievanie hotových jedál na tanieri Dováranie dusených jedál Varenie vaječných jedál
<ul style="list-style-type: none"> • 400 W • 300 W 	Dováranie jedál Varenie chúlolistivých jedál Zohrievanie detskej výživy Príprava ryže Zohrievanie chúlolistivých jedál Roztápanie syru, masla, čokolády
<ul style="list-style-type: none"> • 200 W • 100 W 	Rozmrazovanie mäsa, rýb Rozmrazovanie syra, smotany, masla Rozmrazovanie ovocia a koláčov Rozmrazovanie chleba

11. OŠETROVANIE A ČISTENIE



VAROVANIE!

Pozrite si kapitoly ohľadne bezpečnosti.

11.1 Poznámky k čisteniu

Prednú stranu rúry očistíte mäkkou tkaninou namočenou v teplej vode s prídavkom mierneho čistiaceho prostriedku.

Na čistenie kovových povrchov použite príslušný čistiaci prostriedok.

Vnútro rúry vyčistite po každom použití. Hromadenie tuku alebo zvyškov jedál môže mať na následok vznik požiaru.

Strop dutiny opatrne vyčistite od zvyškov jedla a tuku.

Po každom použití vyčistite všetko príslušenstvo a nechajte ho uschnúť. Použite mäkkú handričku namočenú v teplej vode s prídavkom čistiaceho prostriedku. Príslušenstvo sa nesmie umývať v umývačke riadu.

Odolné nečistoty odstráňte špeciálnym čistiacim prostriedkom pre rúry na pečenie.

Ak máte príslušenstvo s nelepivým povrchom, nečistite ho agresívnymi prostriedkami, ostrými predmetmi ani v umývačke riadu. Môže to spôsobiť poškodenie nepriľnavého povrchu.

Po každom použití vyčistite vlhkosť z dutiny.

11.2 Vyberanie zasúvacích líšt

Pred údržbou sa uistite, že je rúra studená. Hrozí riziko popálenia.

Ak chcete rúru vyčistiť, vyberte zasúvacie líšty.

1. Zasúvacie líšty opatrne vytiahnite nahor z predného závesu.

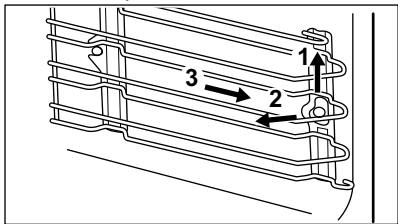

2. Odtiahnite prednú časť zasúvacích líšt od bočnej steny.
 3. Vytiahnite zasúvacie líšty zo zadného závesu.
- Pri inštalácii zasúvacích líšt zvolte opačný postup.

11.3 Výmena osvetlenia



VAROVANIE!

Hrozí nebezpečenstvo zásahu elektrickým prúdom. Žiarovka môže byť horúca.

1. Vypnite rúru.
2. Počkajte, kým rúra vychladne.
3. Rúru odpojte zo siete.
3. Na dno dutiny položte handričku.



UPOZORNENIE!

Halogénovú žiarovku vždy držte cez tkaninu, aby ste predišli pripáleniu zvyškov mastnoty na žiarovke.

Horné svetlo

1. Sklenený kryt otočte a vyberte ho.
2. Sklenený kryt vyčistite.
3. Nahraďte žiarovku inou vhodnou žiarovkou odolnou teplotám do 300 °C.
4. Nasadte sklenený kryt.

12. RIEŠENIE PROBLÉMOV



VAROVANIE!

Pozrite si kapitoly ohľadne bezpečnosti.

12.1 Čo robiť, keď...

Problém	Možné príčiny	Riešenie
Rúra sa nedá zapnúť ani používať.	Rúra nie je pripojená ku zdroju elektrického napájania alebo je pripojená nesprávne.	Skontrolujte, či je rúra správne pripojená ku zdroju elektrického napájania (pozrite si schému pripojenia).
Rúra sa nezohrieva.	Rúra je vypnutá.	Rúru zapnite.
Rúra sa nezohrieva.	Nie sú nastavené hodiny.	Nastavte čas.
Rúra sa nezohrieva.	Nie sú nastavené potrebné nastavenia.	Skontrolujte, či sú nastavenia správne.
Rúra sa nezohrieva.	Aktivovalo sa automatické vypínanie.	Pozrite si časť „Automatické vypínanie“.
Rúra sa nezohrieva.	Je zapnutá detská poistka.	Pozrite si časť „Používanie funkcie Detská poistka“.
Rúra sa nezohrieva.	Poistka je vypálená.	Skontrolujte, či je príčinou poruchy práve poistka. Ak sa poistka vypáli opakovane, obráťte sa na kvalifikovaného elektrikára.
Nesvieti žiarovka.	Žiarovka je vypálená.	Vymeňte žiarovku.
Príprava jedla trvá veľmi dlho alebo naopak, jedlá sú hotové príliš rýchlo.	Teplota je príliš nízka alebo príliš vysoká.	V prípade potreby uprajte teplotu. Postupujte podľa pokynov v návode.
Vnútri rúry a na jedlách sa zráža para a vytvára sa skondenovaná voda.	Jedlo ste nechali v rúre príliš dlho.	Po ukončení pečenia ne nechávajte jedlá v rúre dlhšie ako 15 – 20 minút.
Na displeji je zobrazený chybový kód, ktorý nie je v tabuľke.	Došlo k poruche električky.	<ul style="list-style-type: none"> Pomocou domovej poistky alebo bezpečnostného vypínača v poistkovej skrini vypnite rúru a znovu ju zapnite. Ak sa na displeji znovu zobrazí chybový kód, obráťte sa na oddelenie starostlivosti o zákazníka.

12.2 Servisné údaje

Ak problém nedokážete odstrániť sami, kontaktujte predajcu alebo autorizované servisné stredisko.

Údaje potrebné pre autorizované servisné stredisko nájdete na typovom

štítku. Typový štítok sa nachádza na prednom ráme vnútorného priestoru rúry. Neodstraňujte typový štítok z dutiny rúry.

Odporúčame, aby ste si sem zapísali tieto údaje:

Model (MÓD.)

Číslo výrobku (PNC)

Sériové číslo (S.N.)

13. ENERGETICKÁ ÚČINNOSŤ

13.1 Úspora energie



Rúra má funkcie, ktoré vám pomôžu usporiť energiu pri každodennom pečení.

Všeobecné rady

Uistite sa, že sú dvierka rúry počas prevádzky rúry zatvorené. Počas pečenia neotvárajte príliš často dvierka. Tesnenie dvierok udržiavajte čisté a uistite sa, že je upevnené na svojom mieste.

V záujem vyššej úspory energie použite kovový riad, avšak iba keď používate funkciu bez mikrovln.

Ak je to možné, rúru pred vložením jedla dovnútra nepredhrievajte.

Ak proces pečenia pokrmu trvá viac ako 30 minút, 3-10 minút pred ukončením pečenia (v závislosti od času pečenia) znížte teplotu v rúre na minimum. Pokrm sa bude naďalej piecť vďaka zvyškovému teplu v rúre.

Zvyškové teplo použite na ohrev ostatných pokrmov.

Keď pripravujete niekoľko pokrmov naraz, zachovajte čo najkratšie prestávky medzi pečením.

Zvyškové teplo

Pri niektorých funkciách rúry sa ohrevné články automaticky vypnú skôr, ak je zapnutý program s časovou funkciou Trvanie alebo Koniec a čas pečenia je dlhší ako 30 minút.

Uchovanie teploty jedla

Ak chcete jedlo uchovať teplé pomocou zvyškového tepla, zvoľte najnižšie možné nastavenie teploty. Na displeji sa zobrazí ukazovateľ zvyškového tepla alebo teplota.

Pečenie s vypnutým osvetlením

Počas pečenia vypnite osvetlenie. Zapnite ho iba v prípade potreby.

14. OCHRANA ŽIVOTNÉHO PROSTREDIA

Materiály označené symbolom  odovzdajte na recykláciu. Obal hodte do príslušných kontajnerov na recykláciu. Chráňte životné prostredie a zdravie ľudí a recyklujte odpad z elektrických a elektronických spotrebičov. Nelikvidujte

spotrebiče označené symbolom spolu s odpadom z domácnosti.  Výrobok odovzdajte v miestnom recyklačnom zariadení alebo sa obráťte na obecný alebo mestský úrad.

electrolux.com/shop



867352445-A-472018